



Despre avertismente

 **AVERTISMENT:** Un AVERTISMENT indică un pericol potențial de deteriorare a bunurilor, de vătămare corporală sau de deces.

Dell™ Latitude™ XT2 Informații despre configurare și funcții

Vedere din față și din dreapta

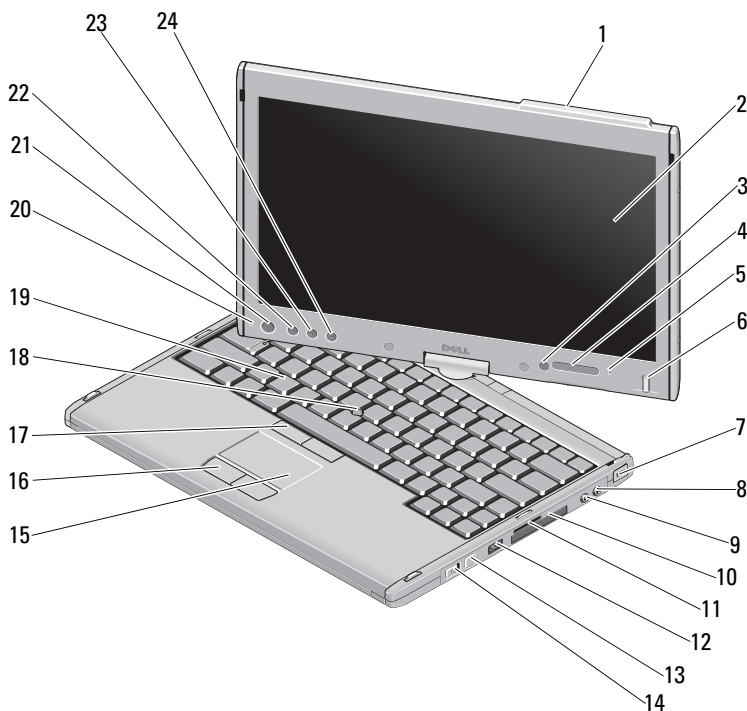

Decembrie 2008



0M974KA00

Model PP12S

1	antena (pentru modelele dotate cu WWAN)	2	afișaj
3	senzor lumină ambientală	4	lumini de stare dispozitiv
5	microfon matrice digitală	6	cititor biometric
7	slot cablu de securitate	8	conector microfon
9	conector căști	10	slot ExpressCard
11	slot card de memorie Secure Digital (SD)	12	conector USB/unitate e-SATA
13	buton Wi-Fi Catcher™	14	comutator pornire/oprire wireless
15	touch pad	16	butoane touch pad
17	mouse	18	track stick
19	tastatură	20	microfon matrice digitală
21	buton alimentare	22	buton de securitate Windows®
23	buton rotire ecran	24	buton Dell ControlPoint (DCP)

 **NOTĂ:** Antena este disponibilă doar pentru sistemele dotate cu WWAN. Dacă antena lipsește, în partea superioară a monitorului va fi un dispozitiv de prindere.

 **NOTĂ:** Apăsați <Fn><F9> pentru a comuta între modurile de funcționare WLAN și WWAN. Latitude XT2 nu acceptă funcționarea simultană a modurilor WLAN și WWAN.

Vedere din spate și din stânga

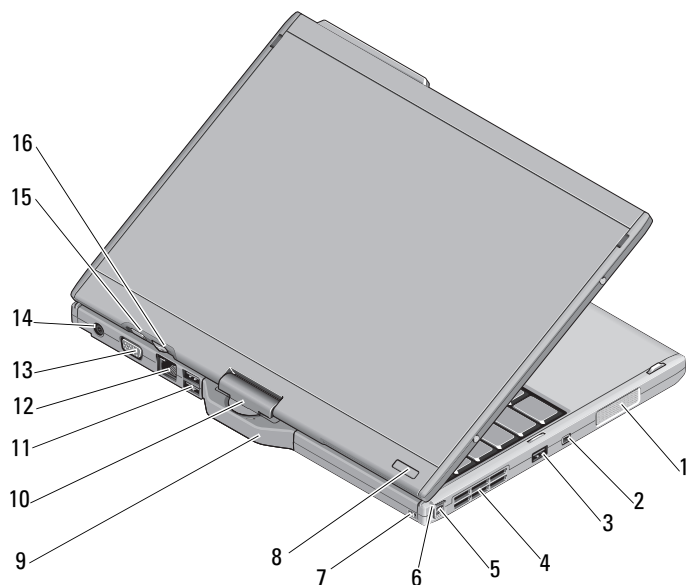

- | | |
|---|---------------------------------|
| 1 difuzor | 2 conector IEEE 1394 |
| 3 conector USB (pentru distribuirea energiei) | 4 ventilator |
| 5 mufă | 6 LED indicator al stiloului |
| 7 slot păstrare stilou | 8 indicator alimentare HDD |
| 9 dispozitiv de prindere al ecranului | 10 balama rotativă |
| 11 conector USB cu alimentare | 12 conector de rețea |
| 13 conector video | 14 conector pentru adaptor c.a. |
| 15 buton pe partea din spate a ecranului | 16 buton de defilare |

! **AVERTISMENT:** Nu blocați, nu forțați obiecte înăuntru și nu permiteți acumularea prafului în orificiile de ventilație. Nu depozitați computerul Dell™ într-un mediu neaerisit, cum ar fi un geamantan închis, în timpul funcționării. Blocarea aerisirii poate cauza defectarea computerului sau poate provoca incendii. Computerul pornește ventilatorul atunci când se încălzește. Zgomotul ventilatorului este normal și nu indică o problemă cu ventilatorul sau computerul.

Configurare rapidă

! **AVERTISMENT:** Înainte de a iniția oricare dintre procedurile indicate în această secțiune, citiți instrucțiunile de siguranță livrate împreună cu computerul. Pentru informații suplimentare despre cele mai bune practici, consultați www.dell.com/regulatory_compliance.

! **AVERTISMENT:** Transformatorul c.a. poate fi conectat la prize electrice din întreaga lume. Cu toate acestea, tipurile de conectori și cabluri de alimentare variază de la o țară la alta. Utilizarea unui cablu necorespunzător sau conectarea incorectă a unui cablu la cablul de alimentare sau la priza electrică poate provoca incendii sau deteriorarea echipamentului.

! **ATENȚIONARE:** Atunci când deconectați de la computer cablul transformatorului c.a., prindeți conectorul și nu cablul propriu-zis și trageți ferm, dar atent, pentru a preveni deteriorarea cablului. Atunci când înfășurați cablul transformatorului c.a., asigurați-vă că urmați unghiul conectorului pe transformatorul c.a. pentru a evita deteriorarea cablului.



NOTĂ: S-ar putea ca unele dispozitive să nu fie incluse dacă nu le-ați comandat.

- 1 Conectați transformatorul de c.a. la conectorul transformatorului de c.a. al computerului și la priza electrică.

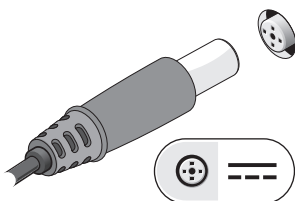

2 Conectați cablul de rețea.

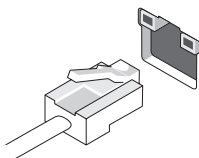

3 Conectați dispozitive USB, cum ar fi un mouse sau o tastatură.



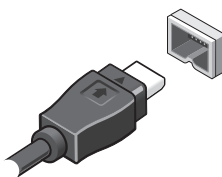

4 Conectați dispozitive IEEE 1394, cum ar fi un player DVD.



5 Deschideți ecranul computerului și apăsați butonul de alimentare pentru a porni computerul.



-  Buton de alimentare
-  Indicator de încărcare al bateriei

 **NOTĂ:** Este recomandat să porniți și să opriți computerul cel puțin o dată înainte de a instala carduri sau de a conecta computerul la un dispozitiv de andocare sau la un alt dispozitiv extern, cum ar fi o imprimantă.

Specificații

 **NOTĂ:** Ofertele pot fi diferite în funcție de regiune. Pentru mai multe informații cu privire la configurația computerului dumneavoastră, faceți clic pe **Start** → **Help** and **Support** (Ajutor și asistență) și selectați opțiunea de vizualizare a informațiilor despre computerul dumneavoastră.

Video

Tip video:	integrat pe placa de sistem, cu accelerare hardware
Magistrală de date	placă video integrată
Controler video	placă video integrată Intel® „Cantiga” UMA
Memorie video	până la 256 MO de memorie partajată

Baterie

Tip	litium ion „inteligentă” cu 4 celule (35 Wh) litium ion „inteligentă” cu 6 celule (56 Wh)
Dimensiuni:	
Adâncime	96,84 mm (3,81 inchi)
Înălțime	13,7 mm (0,54 inchi)

Baterie (continuare)

Greutate	0,26 kg (0,57 lb) (4 celule) 34 kg (0,74 lb) (6 celule)
Tensiune	11,1 V c.c.
Interval temperatură:	
Funcționare	de la 0° la 35° C (de la 32° la 95° F)
Depozitare	de la -40° la 65° C (de la -40° la 149° F)
Baterie tip monedă	CR-2025

Adaptor de c.a.

Tensiune de alimentare	100–240 V c.a.
Curent absorbit (maxim)	1,5 A
Frecvență de alimentare	50–60 Hz
Curent de ieșire	2,31 A 2,34 A (opțional) 4,62 A (opțional)
Putere la ieșire	45 W, 65 W (opțional) sau 90 W (opțional)
Tensiune de ieșire nominală	19,5 V c.c.
Dimensiuni:	
Înălțime	16,0 mm (0,63 inchi)
Lățime	63,0 mm (2,48 inchi)
Adâncime	88,0 mm (3,46 inchi)
Interval temperatură:	
Funcționare	de la 0° la 40° C (de la 32° la 104° F)
Depozitare	de la -10° la 70° C (de la -50° la 158° F)

Date fizice

Înălțime	25,4 mm (1,0 inchi)
Lățime	297,0 mm (11,7 inchi)
Adâncime	218,6 mm (8,6 inchi)

Date fizice (continuare)

Greutate	1,66 kg (3,66 lb) (pentru configurația standard cu bateria de 4 celule/LED) 1,66 kg (3,83 lb) (pentru configurația standard cu bateria de 4 celule/DLV)
----------	--

Specificații de mediu

Interval temperatură:

Funcționare	de la 0° la 35° C (de la 32° la 95° F)
Depozitare	de la -40° la 65° C (de la -40° la 149° F)

Umiditate relativă (maximum):

Funcționare	de la 10% până la 90% (fără condensare)
Depozitare	de la 5% până la 95% (fără condensare)

Altitudine (maximum):

Funcționare	de la -15,2 la 3.048 m (de la -50 la 10.000 ft)
Depozitare	de la -15,2 până la 10.668 m (de la -50 până la 35.000 ft)

Găsirea mai multor informații și resurse

Dacă aveți nevoie să:

găsiți informații despre cele mai bune practici de siguranță pentru computerul dumneavoastră, consultați Informații legate de garanție, Termeni și condiții (doar pentru S.U.A.), Instrucțiuni de siguranță, Informații de reglementare, Informații de ergonomie și Acordul de licență al utilizatorului final.

Consultați:

documentele privind siguranța și reglementările, livrate împreună cu computerul dumneavoastră și pagina de pornire pentru reglementările de conformitate la adresa **www.dell.com/regulatory_compliance**.

**Informațiile din acest document pot fi modificate fără notificare.
© 2008 Dell Inc. Toate drepturile rezervate. Tipărit în Irlanda**

Este strict interzisă reproducerea sub orice formă a acestor materiale, fără autorizația scrisă a Dell Inc.

Mărcile comerciale utilizate în acest text: *Dell*, *Latitude*, *Dell*, *Wi-Fi Catcher* și logo-ul *DELL* sunt mărci comerciale înregistrate ale Dell Inc.; *Intel* este marcă comercială înregistrată a Intel Corporation în S.U.A. și în alte țări; *Windows* este marcă comercială înregistrată a Microsoft Corporation în Statele Unite și/sau în alte țări.

Alte mărci comerciale și denumiri comerciale pot fi utilizate în acest document pentru referire fie la entitățile care au drepturi asupra mărcilor și denumirilor, fie la produsele acestora. Dell Inc. neagă orice interes de proprietate asupra mărcilor comerciale și denumirilor comerciale cu excepția celor care îi aparțin.

